



## Instrucțiuni



# LB 1100



Citiți cu atenție instrucțiunile

**Felicitări!**

*Stimate client, dorim să vă felicităm pentru faptul că ați optat pentru espressoorul Lavazza LB 1100 și să vă mulțumim că ne-ați ales.*

*Înainte de a utiliza aparatul, vă sfătuim să citiți în detaliu broșura de instrucțiuni, care explică modul de utilizare, de curățare și de menținere în stare corespunzătoare de funcționare.*

*Tot ce ne rămâne este să vă dorim toate cele bune la prepararea multor cafele Lavazza excelente!*

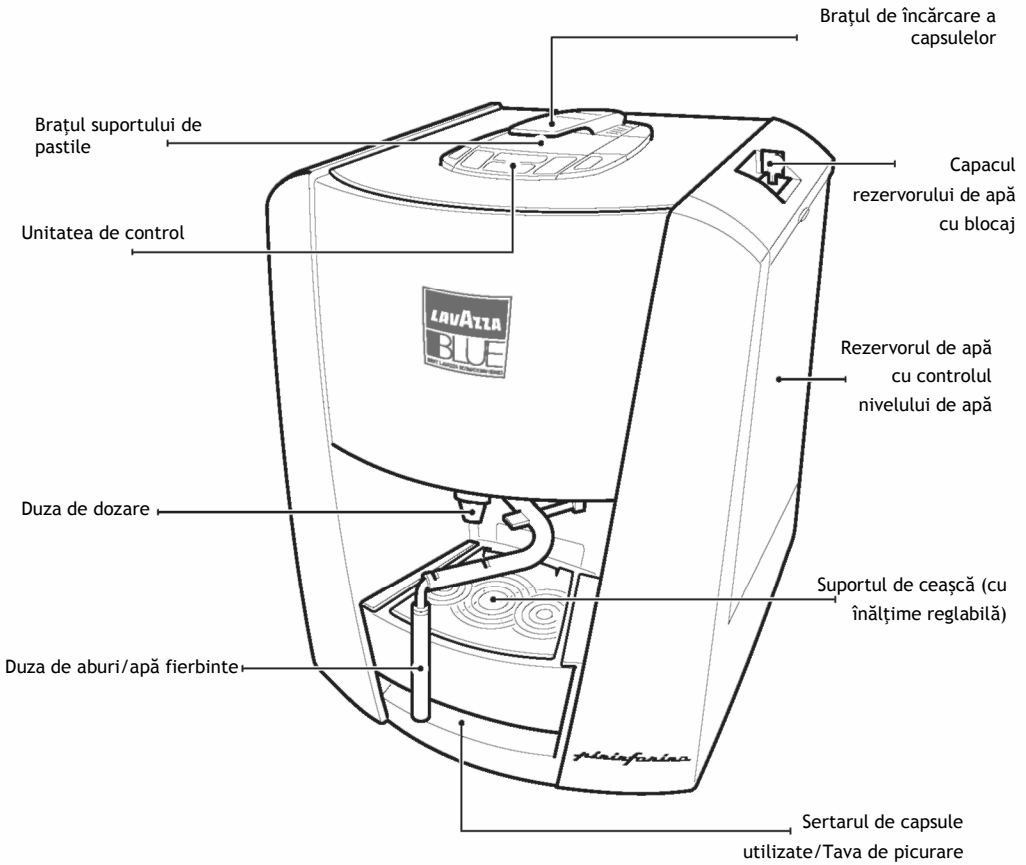

Cablul de alimentare

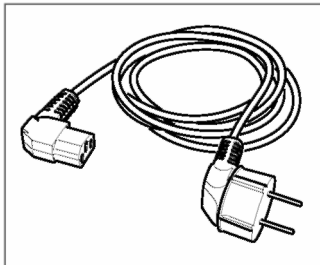

Alimentarea cu energie

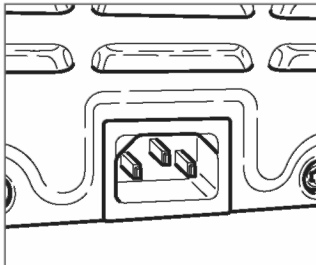

Butonul de alimentare

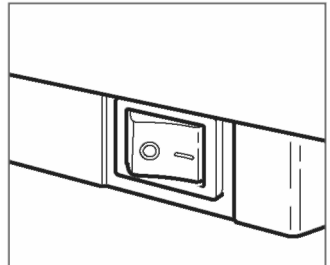

- 1 Indicatorul luminos verde.
- 2 Butonul de dozare a apei fierbinți.
- 3 Butonul de dozare a dozei de cafea programate.
- 4 Butonul de dozare manuală a dozei de cafea.
- 5 Butonul de dozare a aburilor.
- 6 Indicatorul luminos intermitent roșu de anomalii.  
 Clipește: anomalie care poate fi rezolvată de operator.  
 Stabil: anomalie care necesită asistență tehnică.

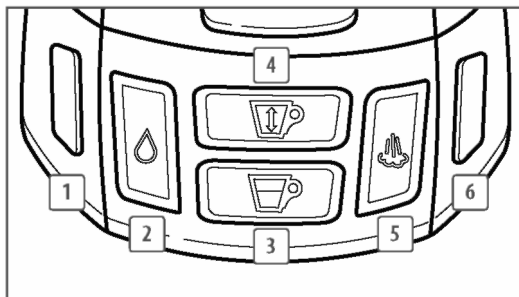

STAREA APARATULUI	1	2	3	4	5	6	SUNETE	EVENIMENTE
Se încălzește								
Aparatul este pregătit (la temperatură)								Melodie.
Dozarea cafelei (butonul 3)								1 sunet la apăsarea butonului de pornire și de oprire a dozării.
Dozarea cafelei (butonul 4)								1 sunet la apăsarea butonului de pornire și de oprire a dozării.
Programarea dozei de cafea (butonul 3)								3 sunete la începutul și la finalizarea programării.
Programarea dozei de cafea (butonul 4)								3 sunete la începutul și la finalizarea programării.
Butonul de pornire a dozării cafelei este apăsat fără nicio capsulă introdusă								3 sunete la apăsarea butonului de pornire a dozării.
Lipsă de apă în rezervor								3 sunete indică faptul că rezervorul este gol.
								1 sunet indică faptul că rezervorul este umplut/reumplut
Dozarea apei fierbinți								1 sunet la apăsarea butonului de pornire și de oprire a dozării.
Dozarea aburilor (până la atingerea temperaturii)								Secvență de sunete repetate, până când aparatul este pregătit (la temperatură).
Dozarea aburilor								1 sunet la apăsarea butonului de pornire și de oprire a dozării.
Sertarul de capsule utilizate/Tava de picurare este plină, este poziționată greșit sau lipsește								3 sunete indică faptul că sertarul este plin.
								1 sunet la inserarea sertarului gol.
Extragerea sertarului de capsule utilizate/tăviu de picurare nu este completă								3 sunete la extragerea sertarului.
								1 sunet la inserarea sertarului care nu este plin.
Deschiderea brațului de încărcare a capsulelor în timp ce aparatul se încălzește								1 sunet la deschiderea și închiderea brațului de încărcare a capsulelor.
Deschiderea brațului de încărcare a capsulelor când mașina este pregătită (la temperatură)								1 sunet la deschiderea și închiderea brațului de încărcare a capsulelor.
Economisirea energiei								Aparatul intră în modul de economisire a energiei după circa 1 oră de inactivitate. Melodie după fiecare apăsare a oricărui buton sau la ridicarea brațului de încărcare a capsulelor pentru repomirea aparatului.
Aparat defect								Sunet continuu timp de 40 de secunde. Sunetul este repetat dacă este apăsat un buton de dozare.

**⚠** Nu suntem răspunzători pentru pagube în caz de:

- Utilizare incorectă și alte utilizări în afara celor intenționate;
- Reparații efectuate la centre de service neautorizate;
- Modificarea cablului de alimentare;
- Modificarea oricărei componente a aparatului;
- Utilizarea de piese de schimb și accesorii care nu sunt originale;
- Nedeurizarea apei;
- Depozitare la temperaturi sub 0° C;
- Utilizarea altor capsule decât a celor Lavazza BLUE.

În oricare dintre aceste cazuri, garanția este anulată.

## **⚠** PORNIREA APARATULUI

Așezați aparatul pe o suprafață plană, orizontală și stabilă, la distanță de apă, flăcări și surse de încălzire.

Deconectați alimentarea cu energie dacă există. Când aparatul este pornit, nu trebuie acoperit niciodată cu prosoape sau alte lucruri.

**i** Capacul rezervorului de apă are un blocaj cu cheie.

**1** Rotiți cheia în sens antiorar [A] pentru deschiderea capacului.

Rotiți cheia în sens orar [B] pentru blocarea capacului.

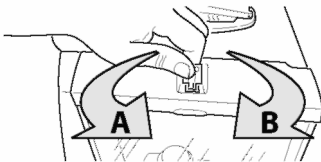

**i** Utilizarea unui filtru de apă (accesoriu opțional) îmbunătățește calitatea apei și prelungeste durata de viață a aparatului. Utilizați filtrul AquaAroma Crema Brita® pentru Lavazza.

Pentru a introduce filtrul, respectați foaia de instrucțiuni atașată accesoriului.

Este recomandabil să nu modificați selecția setată deja a filtrului.

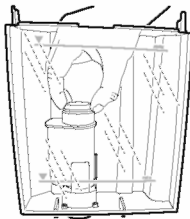

**2** Umpleți rezervorul cu apă până la nivelul MAX indicat, utilizând doar apă potabilă proaspătă, necarbonată. Capacul poate fi ridicat pentru umplerea directă a rezervorului.

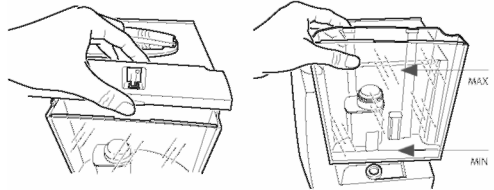

**⚠** Nivelul apei nu trebuie să depășească niciodată indicația MAX și trebuie menținut întotdeauna peste MIN. Utilizați doar apă potabilă proaspătă. Apa fierbinte și alte lichide pot deteriora rezervorul. Aparatul nu funcționează cu un nivel al apei sub nivelul minim: asigurați-vă că apa depășește nivelul MIN indicat.

**⚠** Asigurați-vă că mâinile, aparatul, cablul și suprafața de susținere a aparatului nu sunt ude.

**3** Conectați cablul de alimentare la mufa din spatele aparatului. Inserați ștecărul în priză.

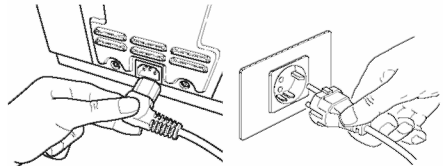

**4** Apăsați butonul de alimentare în poziția I. Indicatorul luminos verde al aparatului clipește. Așteptați până când se aprind cele patru butoane centrale indicate în figura A. Acum aparatul este pregătit pentru utilizare.

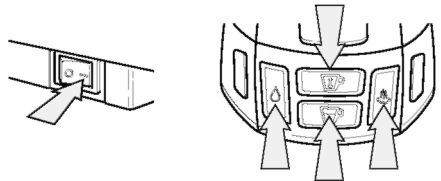

## ÎNCĂRCAREA CIRCUITULUI HIDRAULIC

**⚠** *La prima pornire a aparatului după o perioadă îndelungată de inactivitate sau în cazul lipsei de apă din rezervor, este necesar să efectuați încărcarea hidraulică, așa cum este prezentat mai jos.*

- 1 Rotiți duza de aburi complet spre partea exterioară a aparatului.  
Așezați un container sau o ceașcă sub duza de aburi.  
Apăsăți butonul de dozare a apei fierbinți când acesta este aprins stabil, pentru a începe dozarea. Așteptați ca apa să se dozeze continuu timp de cel puțin 5 secunde și apăsați butonul din nou.

## ECONOMISIREA ENERGIEI

- 1 După circa o oră de inactivitate, aparatul intră în modul de economisire a energiei. Indicatorul luminos verde începe să clipească, iar luminozitatea variază de la maximă la minimă într-un ciclu continuu.
- 2 Pentru a reporni aparatul, ridicați și coborâți brațul de încărcare a capsulelor. Indicatorul luminos verde clipește.

- 3 Aparatul este pregătit pentru utilizare când indicatorul luminos verde se stinge, iar cele trei butoane pentru dozarea cafelei și dozarea apei și a aburilor sunt aprinse stabil.

## PREGĂTIREA PENTRU DOZAREA CAFELEI

Suportul pentru ceașcă are două poziții pentru dozarea cafelei - pentru ceșcuță și cană.

**Reglarea suportului de ceașcă:**

Ceașcă de cafea espresso: așezați suportul pentru ceașcă în poziția de sus.

Așezați ceașca pe suportul [A].

Cană (cafea lungă): așezați suportul pentru ceașcă în poziția de jos.

Așezați ceașca pe suportul [B].

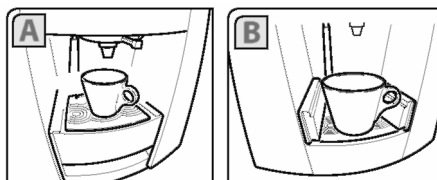

## DOZAREA CAFELEI

## DOZAREA MANUALĂ A CAFELEI

- 1 Așezați ceașca/ceașca de cafea ca în ilustrație (vezi PREGĂTIREA PENTRU DOZAREA CAFELEI) și ridicați brațul de încărcare a capsulelor.

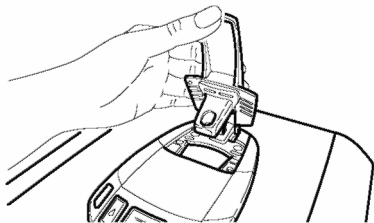

- 2 Inserați capsula Lavazza BLUE în suportul de pastile corespunzător.

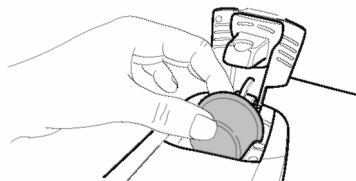

- 3 Coborâți brațul de încărcare a capsulelor.



**i** Este emis un semnal acustic, iar indicatorul luminos roșu de avertizare a anomaliilor clipește.

**⚠** *Nu puneți niciodată degetele sau obiecte în suportul de pastile. Trebuie introduse doar capsule Lavazza BLUE în suportul de pastile.*

**i** Un semnal acustic și stingerea indicatorului luminos roșu de semnalizare indică blocarea corectă a brațului. Dacă brațul este coborât fără o capsulă inserată, când se apasă unul dintre butoanele de dozare a cafelei sunt emise trei semnale acustice.

- 4** Asigurați-vă că aparatul este pregătit pentru dozare: butoanele de dozare sunt aprinse stabil. Apăsați butonul de dozare manuală a dozei de cafea pentru a începe dozarea. După ce s-a atins cantitatea de cafea dozată, apăsați din nou butonul pentru a opri dozarea.



**i** În cursul dozării cafelei, butonul apăsat clipește. După dozare, același buton rămâne aprins și clipește, apoi rămâne aprins stabil, indicând faptul că aparatul este activ.

#### PROGRAMAREA DOZEI DE CAFEA

**i** Programarea dozei este efectuată prin utilizarea aceluiași buton. Apăsarea oricărui alt buton va fi ignorată. Cantitatea programată de cafea dozată (minim 20 cc) poate fi modificată prin repetarea programării. Dacă este setată o doză mai mică de 20 cc, aparatul memorează totuși 20 cc.

**!** Efectuați pașii 1, 2, 3 din paragraful DOZAREA MANUALĂ A DOZEI DE CAFEA.

- 4** Apăsați lung unul dintre cele două butoane de dozare a cafelei, timp de cel puțin 3 secunde. Butonul selectat și indicatorul luminos de semnalizare verde clipește; aparatul emite trei sunete, care indică începerea programării. În acest moment eliberați butonul.

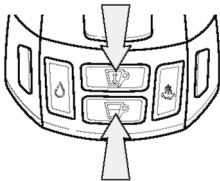

- 5** După ce este atinsă cantitatea de cafea dorită, opriți dozarea apăsând din nou butonul. Aparatul emite trei sunete, care indică noua programare reușită.

**i** Dacă programarea nu are loc în maxim 1'50", aparatul se oprește automat din dozare, butonul de dozare clipește, iar doza ultimei valori programate rămâne în memorie. Dacă survine o pană de curent în cursul programării, ultima valoare programată rămâne în memorie.

#### DOZAREA DOZEI DE CAFEA PROGRAMATE

**!** Efectuați pașii 1, 2, 3 din paragraful DOZAREA MANUALĂ A DOZEI DE CAFEA.

- 4** Apăsați unul dintre cele două butoane de dozare a cafelei (dacă este programat). Aparatul se oprește din dozare automat după ce este atinsă doza de cafea presetată.

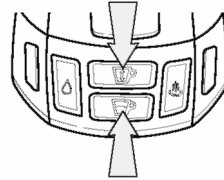

**i** Dacă survin anomalii în cursul dozării cafelei cu doza presetată, aparatul continuă dozarea în modul de dozare manuală a cafelei. Dozarea poate fi oprită prin apăsarea din nou a butonului.

#### ELIMINAREA CAPSULELOR UTILIZATE

O clipire alternativă a butoanelor de dozare a cafelei, de dozare a apei fierbinți și a aburilor, indicatorul luminos de semnalizare a anomaliilor și un semnal acustic indică faptul că sertarul de capsule utilizate este plin și trebuie golit și reinserat.

**⚠ Pericol de arsuri! La începutul dozării, apa fierbinte poate stropi. Duza de aburi/apă fierbinte poate atinge temperaturi ridicate: evitați s-o atingeți direct cu mâinile. Utilizați tija corespunzătoare pentru aburi/apă fierbinte pentru a mișca duza. Duza de aburi/apă fierbinte nu trebuie orientată spre oameni sau animale. Nu vă expuneți la jetul de aburi. Asigurați-vă că există întotdeauna suficientă apă în rezervor.**

**⚠ La prima pornire a aparatului după o perioadă îndelungată de inactivitate sau în cazul lipsei de apă din rezervor, este necesar să efectuați încărcarea hidraulică, așa cum este prezentat în capitolul Pregătirea aparatului.**

#### DOZAREA APEI FIERBINȚI

- 1 Rotiți duza de aburi/apă fierbinte complet spre partea exterioară a aparatului.

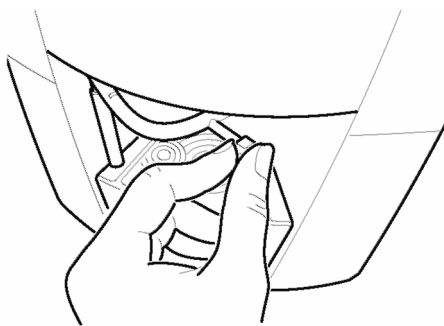

- 2 Așezați containerul sau ceașca sub duza de aburi/apă fierbinte.

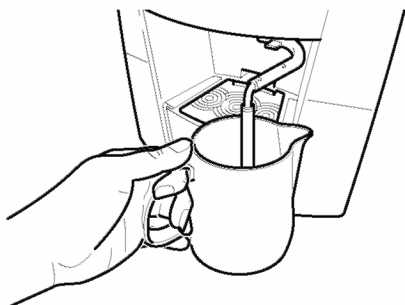

- 3 Asigurați-vă că aparatul este pregătit pentru dozarea apei fierbinți: butonul de dozare a apei fierbinți este aprins stabil.

Activați dozarea apei fierbinți apăsând butonul de dozare a apei fierbinți.

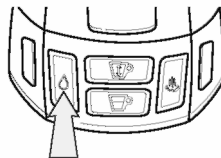

- 1 Un semnal acustic și butonul de dozare a apei fierbinți care clipește indică faptul că dozarea este în curs.

- 4 Pentru a opri dozarea, apăsați din nou butonul.

- 1 Butonul se oprește din clipit când se termină dozarea.

#### DOZAREA ABURILOR

- 1 Rotiți duza de aburi/apă fierbinte complet spre partea exterioară a aparatului.

- 2 Așezați containerul sau ceașca sub duza de aburi/apă fierbinte, astfel încât jumătate din duză să fie scufundată în lapte.

- 3 Apăsați butonul de dozare a aburilor. Butonul clipește și este emisă o serie de semnale acustice după ce începe dozarea.

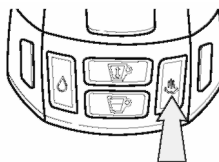

- 4 După ce este atinsă cantitatea dorită de spumă, opriți dozarea apăsând din nou butonul de dozare a aburilor.

- 1 După ce utilizați duza de aburi/apă fierbinte, este necesar s-o utilizați în gol timp de câteva secunde, pentru a evita murdărirea și înfundarea.



**⚠** Înainte de a curăța aparatul, asigurați-vă întotdeauna că alimentarea cu energie este deconectată și așteptați ca aparatul să se răcească.

**i** Este recomandabil să clătiți zilnic rezervorul de apă și să-l reumpleți cu apă proaspătă. Goliți și curățați tava de picurare la fiecare două-trei zile sau când este plină. Nu utilizați un cuptor cu microunde sau unul tradițional pentru uscarea aparatului sau a pieselor acestuia. Nu utilizați niciodată substanțe de curățare alcaline, solvenți, alcool sau substanțe agresive. Nu scufundați aparatul în apă. Cu excepția cazului în care s-a specificat altfel, toate piesele care nu pot fi scoase ale aparatului (cu excepția celor electrice) vor fi spălate utilizând apă rece sau caldă și lavete sau bureți neabrazivi.

## CURĂȚAREA DUZEI DE DOZARE A CAFELEI

Scoateți duza de dozare trăgând-o în jos. Spălați-o cu apă rece sau caldă, apoi remontați-o apăsând-o în sus.

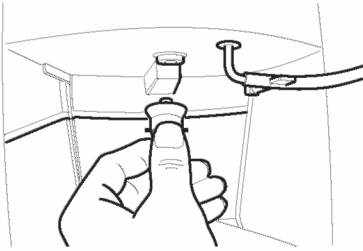

## CURĂȚAREA DUZEI DE ABURI/APĂ FIERBINTE

Scoateți tija duzei de aburi/apă fierbinte trăgând-o în jos și spălați-o în mașina de spălat vase sau cu apă. Curățați duza de aburi/apă fierbinte cu o lavetă umedă și reinserați tija în duza de aburi/apă fierbinte.

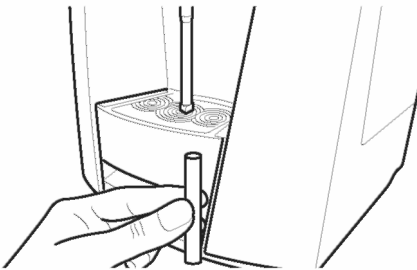

## CURĂȚAREA SERTARULUI DE CAPSULE UTILIZATE/TĂVII DE PICURARE

**1** Scoateți sertarul de capsule utilizate/tava de picurare.

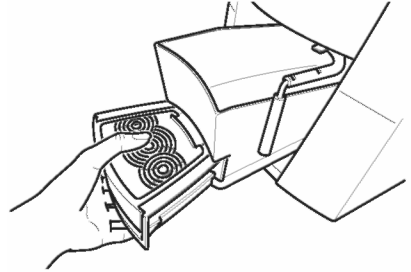

**i** La scoaterea sertarului, aparatul va reseta contorul de capsule inserate.

**2** Scoateți coșul și goliți capsulele utilizate. Goliți lichidele din sertar.

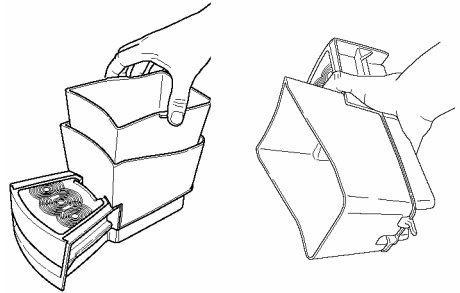

**3** Separați piesele și spălați-le cu apă caldă sau rece, apoi uscați-le și remontați-le corespunzător.

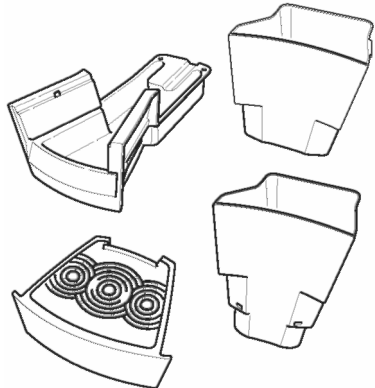

## CURĂȚAREA SUPORTULUI DE PASTILE

- 1 Ridicați brațul suportului de pastile. Deschideți capacul suportului de capsule.



- 2 Rotiți încuietoarea [A] în direcția indicată de săgeată pentru a debloca suportul de capsule [B].

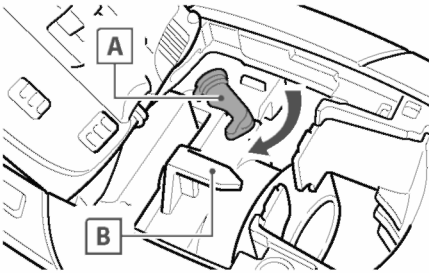

- 3 Scoateți suportul de capsule [B] și spălați-l cu apă caldă.

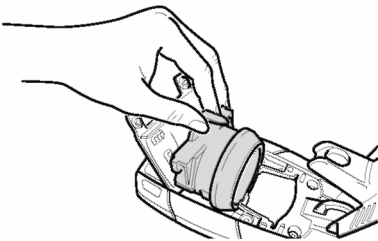

- ⚠ Fiți atenți la vârful perforatorului din interiorul suportului de capsule.

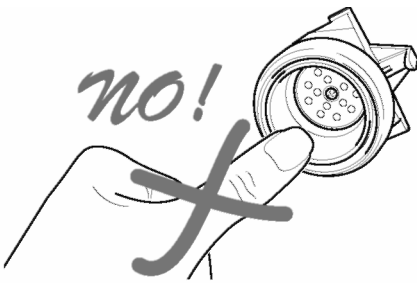

- 4 Inserați suportul de capsule [B] împingându-l până la limită. Blocați-l rotind încuietoarea [A] în direcția indicată de săgeată. Închideți capacul și blocați brațul.

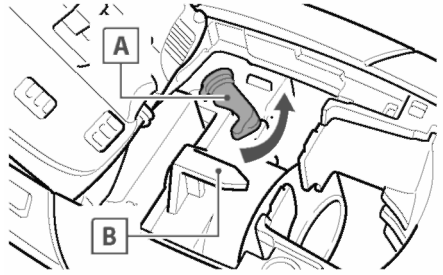
**APARATUL CAPPUCCINO CUOR DI CREMA LAVAZZA**  
 (accesoriu opțional)

Aparatul LB 1100 este compatibil cu aparatul Cappuccino Cuor di Crema Lavazza.

Pentru informații suplimentare, contactați Lavazza sau distribuitorul său local.

Problemă	Cauze posibile	Soluții
Aparatul nu pornește.	» Aparatul nu este conectat la priză.	» Verificați introducerea corectă în mufă.
LED-urile clipesc rapid.	» Există o defecțiune.	» Contactați serviciul pentru clienți sau centrul de service.
Brațul de încărcare a capsulelor nu ajunge în poziția de blocare.	» Sertarul de capsule utilizate/Tava de picurare este plină. » Capsula a fost inserată incorect.	» Goliți sertarul de capsule utilizate/ tava de picurare. » Ridicați brațul de încărcare a capsulelor și inserați capsula corect.
Pompa nu pornește.	» Nu există apă în rezervor.	» Umpleți cu apă potabilă proaspătă și repetați încărcarea circuitului hidraulic.
Aparatul nu dozează cafea.	» Capsula nu a fost inserată. » Temperatura de funcționare nu a fost atinsă. » Brațul de încărcare a capsulelor este ridicat. » Nu există apă în rezervor. » Filtrul nu a fost inserat corect.	» Inserați capsula. » Așteptați până când atinge temperatura corespunzătoare. » Coborâți brațul de încărcare a capsulelor. » Umpleți cu apă potabilă proaspătă și repetați încărcarea circuitului hidraulic. » Verificați inserarea filtrului Brita® și repetați încărcarea circuitului hidraulic (vezi instrucțiunile furnizate împreună cu filtrul).
Cafeaua nu este suficient de fierbinte.	» Ceștile de cafea sunt reci. » A fost dozată o cantitate mare de apă fierbinte.	» Preîncălziți ceștile de cafea prin dozarea apei fierbinți. » Așteptați cel puțin 20 de secunde după dozarea apei fierbinți.
Cafeaua curge prea rapid, nu se formează spumă pentru espresso.	» A fost introdusă o capsulă utilizată deja.	» Inserați o capsulă nouă.
Nu există spumă de lapte sau de cappuccino.	» Laptele nu este bun. » Laptele nu este suficient de rece. » Tija de dozare a aburilor este înfundată.	» Utilizați lapte proaspăt, parțial smântănit. » Utilizați lapte la temperatura din frigider. » Curățați tija de aburi cu un ac și curățați duza.
Nu se dozează apă fierbinte sau aburi.	» Duza de aburi/apă fierbinte este înfundată. » Nu există apă în rezervor. » Filtrul nu a fost inserat corect.	» Curățați duza (vezi întreținerea și curățarea). Dacă problema persistă, curățați orificiul unității de dozare cu un ac fin, asigurându-vă că nu este înfundată, apoi porniți aparatul și dozați o cantitate mică de aburi. » Umpleți cu apă potabilă proaspătă și repetați încărcarea circuitului hidraulic. » Verificați inserarea filtrului Brita® și repetați încărcarea circuitului hidraulic (vezi instrucțiunile furnizate împreună cu filtrul).

Pentru problemele neacoperite în tabelul de mai sus ori dacă soluțiile sugerate nu rezolvă problemele, contactați serviciul pentru clienți Lavazza.

## CARACTERISTICI TEHNICE

Pentru caracteristicile tehnice, consultați plăcuța cu datele de identificare de pe aparat.

- Alimentare cu energie: 220-240 V/50-60 Hz
- Putere nominală: 1000 W
- Capacitatea rezervorului de apă: 1800 cc
- Greutate: 8,7 kg

- Materialele utilizate pentru carcasă: ABS
- Dimensiune: înălțime 36,5 cm - lățime 36,5 cm - adâncime 29,0 cm



2006/42 CE - 2004/108 CE - 2006 /95 CE

 **Destinația utilizării:**

Acest dispozitiv este destinat pentru a fi utilizat în gospodărie și în aplicații similare, precum:

- În zonele de preparare rezervate pentru personalul magazinelor, birouri și alte medii profesionale;
- În ferme;
- Utilizat de clienții hotelurilor și motelurilor și în alte medii rezidențiale;
- În pensiuni.

Orice utilizare necorespunzătoare (neacoperită de aceste instrucțiuni) este interzisă. Nu efectuați modificări tehnice. Aparatul nu este destinat utilizării de către copii sau persoane cu dizabilități fizice, mentale sau senzoriale ori de persoane fără experiența sau cunoștințele necesare, cu excepția cazului în care au fost instruite cu privire la utilizarea aparatului și sunt supervizate de o persoană responsabilă pentru siguranța lor.

 **Poziția:**

Așezați cafetiera pe o suprafață orizontală plană și stabilă, într-un loc sigur, unde nimeni nu-l poate răsturna și nu poate fi rănit. Nu țineți aparatul la temperaturi sub 0°, deoarece înghețul îl poate deteriora. Nu utilizați cafetiera afară. Nu așezați aparatul pe suprafețe fierbinți și/sau în apropierea apei, a flăcărilor sau a surselor de încălzire. Când aparatul este pornit, nu trebuie acoperit niciodată cu prosoape sau alte lucruri.

 **Alimentarea cu energie:**

Conectați cafetiera doar la o priză corespunzătoare. Tensiunea trebuie să corespundă cu cea indicată pe plăcuța cu datele de identificare de pe aparat.

 **Cablul de alimentare:**

Nu utilizați cafetiera când cablul de alimentare este defect sau deteriorat. În astfel de cazuri, înlocuiți-l imediat. Nu treceți cablul de alimentare peste margini ascuțite sau colțuri și peste obiecte foarte fierbinți și protejați-l de ulei și apă. Nu deplasați și nu trageți cafetiera de cablu. Nu scoateți din priză apucând de cablu; nu-l atingeți cu mâinile ude. Nu lăsați cablul de alimentare să atârne de pe mese sau rafturi.

 **Pericol de electrocutare:**

Evitați întotdeauna prezența apei în apropierea pieselor sub tensiune.

 **Protejarea altor persoane:**

Supravegheați copiii pentru a vă asigura că nu se joacă cu dispozitivul. Copiii nu sunt conștienți de riscurile implicate de aparatele electrice. Nu lăsați la îndemâna copiilor materialele utilizate pentru ambalarea aparatului.

 **Pericol de arsuri:**

Evitați direcționarea jetului de aburi și/sau de apă fierbinte către dvs. și/sau către alte persoane. La începutul dozării, apa fierbinte poate stropi. Tija de dozare poate atinge temperaturi ridicate: evitați s-o atingeți direct cu mâinile.

 **Curățarea:**

Înainte de a curăța aparatul, asigurați-vă întotdeauna că alimentarea cu energie este deconectată și așteptați ca aparatul să se răcească. Nu utilizați niciodată substanțe de curățare alcaline, solvenți, alcool sau substanțe agresive. Nu scufundați aparatul în apă! Sunt stricte interzise intervențiile în interiorul aparatului. Nu utilizați apa din rezervor pentru a găti.

 **Păstrarea în siguranță a aparatului:**

Când aparatul nu este utilizat pe o perioadă lungă de timp, scoateți ștecărul din priză și păstrați-l într-un loc uscat, care nu este la îndemâna copiilor. Protejați-l de praf și murdărie.

 **Reparațiile/întreținerea:**

În caz de defecțiuni, defect sau defect suspectat după o cădere, deconectați imediat aparatul. Nu utilizați niciodată un aparat defect. Doar centrele de service autorizate pot efectua intervenții și reparații ale aparatului. În cazul intervențiilor neefectuate la nivel profesional, întreaga răspundere pentru pagube va fi declinată.

 **Rezervorul de apă:**

Umpleți rezervorul doar cu apă potabilă proaspătă, necarbonată. Nu porniți aparatul dacă apa nu depășește cel puțin nivelul minim indicat pe rezervor.

 **Compartimentul pentru capsule:**

Inserați doar capsule Lavazza BLUE în compartimentul pentru capsule. Nu introduceți degetele sau alte obiecte. Capsulele sunt de unică folosință

 **Salubritatea aparatului la sfârșitul utilizării (Directiva Europeană 2002/96/CE - Decretul legislativ nr. 151 din 25 iulie 2005 n. 151):**

Simbolul de coș de gunoi de pe dispozitiv și/sau de pe ambalajul acestuia indică faptul că produsul, la sfârșitul utilizării sale, nu trebuie aruncat ca deșeurile obișnuite. Aparatul trebuie dus la unul dintre centrele de colectare specifice pentru deșeurile electrice și electronice de pe teritoriul țării sau trebuie trimis către reseller la achiziția unui dispozitiv nou echivalent, câte unul pentru fiecare aparat nou. Utilizatorul este răspunzător pentru ducerea aparatului la centrele de colectare corespunzătoare, fiind pasibil de sancțiunile specificate de legislația în vigoare în domeniu. Colectarea corespunzătoare a acestor aparate pentru reciclare și/sau salubritate este ecologică; ajută la prevenirea posibilelor efecte negative asupra mediului și sănătății și încurajează reutilizarea și/sau reciclarea materialelor din care este fabricat aparatul. Pentru informații detaliate suplimentare despre sistemul de colectare disponibil, contactați serviciul local de salubritate a deșeurilor sau magazinul de la care a fost achiziționat aparatul.







[www.lavazza.com](http://www.lavazza.com)